

**TRIDO®**



09 / 2018

# Garážová vrata

[www.trido.cz](http://www.trido.cz)

Profesionální garážová vrata!

# Garážová vrata, která přesvědčí

TRIDO má charakter české rodinné firmy se stabilním týmem odborníků. Vyrábíme automatické dveře, garážová a průmyslová vrata. Patříme mezi nejvýznamnější výrobce na trhu v tomto oboru. Na rozdíl od mnoha jiných firem z oboru dokážeme vytvořit i atypická a unikátní řešení.

Sídlo společnosti je v Blansku, obchodní a servisní zastoupení po celé České republice. Firma byla založena v roce 1995 třemi lidmi v pronajaté garáži. Díky poctivé práci se TRIDO rychle rozvinulo, v průběhu dalších let si postupně vybudovalo velké výrobní a skladové prostory s moderní výrobní technologií a rozrostlo se o další pobočky. Nejvýznamnější jsou v Praze, Plzni a Opavě. Exportujeme své výrobky i do zahraničí, převážně do Německa, Rakouska, Švýcarska, na Slovensko, do Slovinska, ... a postupně přibývají další trhy.

Tým našich zkušených profesionálů poskytuje zákazníkům komplexní servis – od návrhu nejvhodnějšího technického řešení, přes výrobu za použití nejmodernějších technologií, až po zajištění odborné montáže, včetně záručního a pozáručního servisu.

TRIDO je držitelem certifikátu kvality ISO 9001:2009.

## Kvalita a spokojenost zákazníka vždy na prvním místě.

Bezpečnost, design, spolehlivost a individualita hrají v moderním stavebnictví i ve vratových systémech vždy významnou roli. Snaha o neustálý rozvoj a zdokonalování technických a architektonických detailů řadí vrata TRIDO k produktům nejvyšší kvality, která současně odpovídají požadavkům i nejnáročnějších zákazníků.

Každá vrata TRIDO jsou vyrobená na míru a přesně podle Vašich požadavků. Záleží na Vás, zda zvolíte standardní řešení nebo sáhnete po luxusní variantě. Pro každého najdeme vhodné řešení.

Bezporuchovost, nejlepší materiály, kvalitní povrchy, moderní design, jednoduchá montáž a dlouhá životnost – garážová vrata TRIDO Vás přesvědčí!



kolektiv TRIDO



moderní technologie





TRIDO, s.r.o., Na Brankách 3, Blansko



výrobní hala



výstava R + T Stuttgart

# Sendvičové panely

s vynikajícími tepelně-izolačními vlastnostmi



## Mistral W6

lamela



RAL 9016



RAL 8014



zlatý dub



ořech



mahagon



rozšířená nabídka RAL

## Impozant W2

široká středová drážka



RAL 9016



RAL 7016



zlatý dub



ořech



mahagon



rozšířená nabídka RAL

## Brilant W0

bez drážek



RAL 9016



rozšířená nabídka RAL



hladké



### Velvet H0

bez drážek



RAL 9016

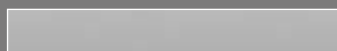

RAL 9006



RAL 9007



RAL 7016



anthrazit DB 703



zlatý dub



ořech



rozšířená imitace dřeva



rozšířená nabídka RAL

### Vernis H2

široká středová drážka



RAL 9016



zlatý dub



rozšířená imitace dřeva



rozšířená nabídka RAL

### Kvinto H5

lamela



RAL 9016



rozšířená imitace dřeva



rozšířená nabídka RAL

# Sendvičové panely

s vynikajícími tepelně-izolačními vlastnostmi



## Mikrol HM8

V-profil 8 mm



RAL 9006



rozšířená nabídka RAL

## Mikrol HM16

V-profil 16 mm



RAL 7016



rozšířená nabídka RAL



## Industry T6

lamela



RAL 9016



RAL 9002



RAL 9006



RAL 9007



RAL 7016



RAL 3000



RAL 5010



rozšířená nabídka RAL



# Rámové sekce

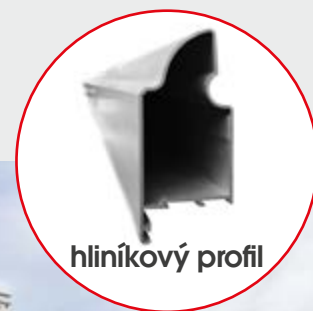

## Matrix A1 hliníkový profil



přírodní elox

Průsvitné nebo plné panely, tepelně izolované nebo prodyšné, jednotná barva pro kompletní vrata nebo různé barvy pro rámovou konstrukci a výplň – vyberte si!

Výplně:

- Al. plech stucco / hladký
- akrylové prosklení čiré / satin
- akrylové prosklení dekor - jemná struktura, kůra, kouřové, Sofion Blue
- prodyšné - tahokov / děrovaný plech



akrylové prosklení čiré  
jednoduché / dvojitě



Al plech stucco  
jednoduchý / sendvič



tahokov  
LD 10

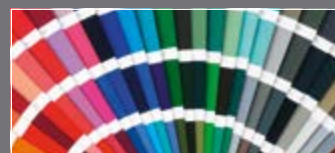

RAL / NCS

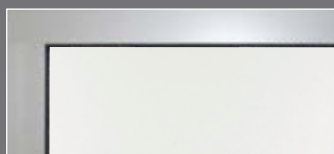

akrylové prosklení satin  
jednoduché / dvojitě



Al plech hladký  
jednoduchý / sendvič



Al - děrovaný plech  
Rv 7-11



Al - děrovaný plech  
Qg 7-10



# Doplňky sekčních vrat



**obdélníková okna**  
standardně v barvě vrat



**obdélníková okna s mřížkou**  
standardně v barvě vrat

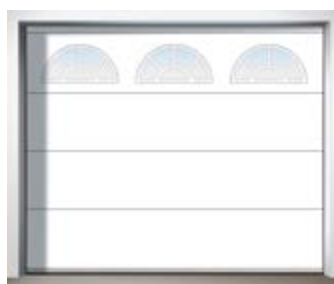

**oblouková okna**  
bílá

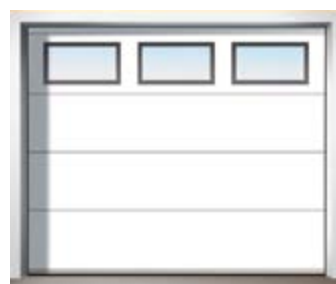

**obdélníková okna**  
černá



**hranatá nerezová okna**

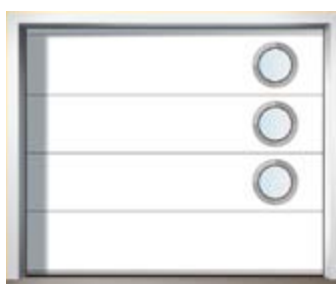

**kulatá nerezová okna**



**prosklená hliníková sekce**  
přírodní elox / RAL



**integrované dveře**  
přírodní elox / RAL



**vnější uzamykatelná  
klikla s koulí**  
přírodní elox / černá



**vnější madlo**  
přírodní elox / černá



**madlo k nouzovému  
odbloku**



**vnější madlo**



**vnitřní madlo**



**nouzový odblok**



**mřížka černá / bílá**  
337x131 mm



**mřížka bílá**  
500x90 mm

# Sekční garážová vrata TRIDO



torzní pružina  
vyvažuje hmotnost vrat

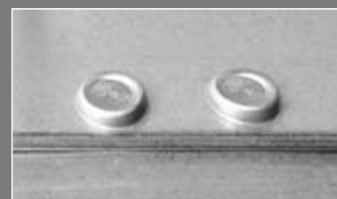

moderní způsob spojování  
TOX



pružné podlahové těsnění  
vysoká životnost a přilnavost

## TRIDO standardní systém

*spolehlivý a osvědčený...*

- výroba vrat na míru
- zinkované torzní pružiny vyvažující hmotnost vrat  
– spočítány a zhotoveny přesně pro Vaše vrata
- mnoho typů a provedení
- **požadovaná výška nadpraží: 220 mm s pružinami vpředu  
110 mm s pružinami vzadu**

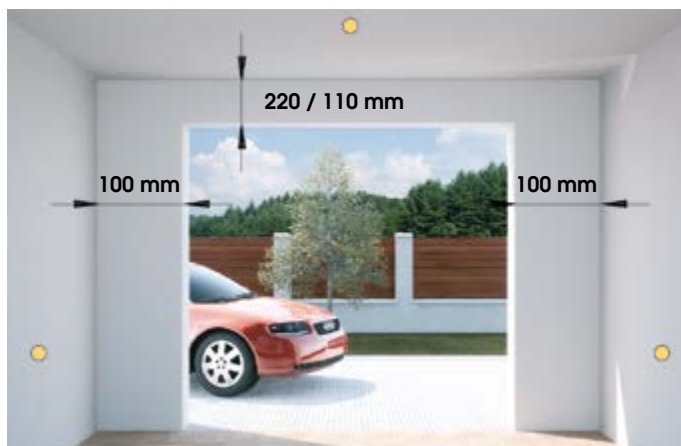





boční těsnění  
dokonale utěsní vrata



boční stavitelný pant  
s ložiskovým kolečkem



středová konzola  
uchycení pohonu a hřídele



## TRIDO Mini Systém

*prostorově úsporné řešení...*

- jedinečná úzká vratová konstrukce
- vhodný všude tam, kde je k dispozici nadpraží jen 50 mm a ostění 50 mm
- ideální pro rekonstrukce a novostavby
- jednoduchá obsluha se stropním pohonem
- zachová všechny výhody standardních vrat TRIDO

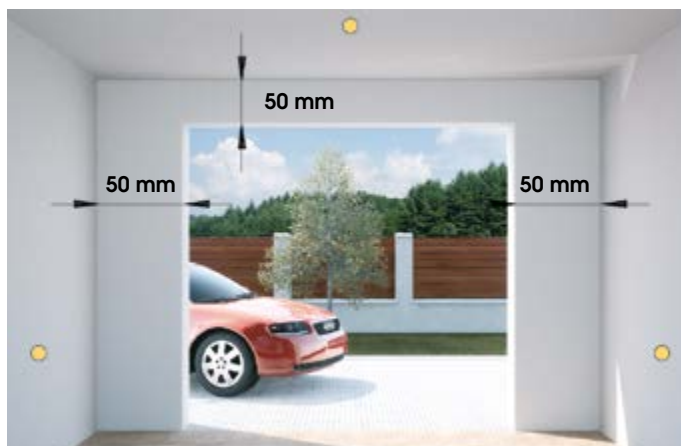

# Sekční garážová vrata TRIDO

system tažných pružin



system tažných pružin  
„pružina v pružině“



zdvojená ocelová lanka



podlahové těsnění  
vysoká životnost a přilnavost

## TRIDO System tažných pružin 120 HX / 80 HX

*jednoduchý a spolehlivý..*

- ideální pro privátní garážová vrata do 4 750 mm šířky a 2 500 mm výšky, max 10,5 m<sup>2</sup>
- system tažných pružin s inovačním systemem „pružina v pružině“ a patentovaným zařízením pro vyrovnání lan
- úzká konstrukce s minimálními nároky na prostor  
- 120 nebo 80 mm nadpraží a 85 mm ostění
- výroba na míru
- se stropním pohonem nebo bez

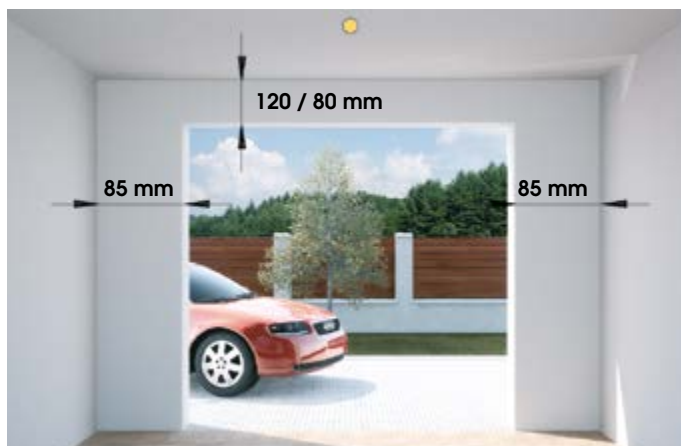



# Sekční garážová vrata EASY



boční těsnění  
dokonale utěsní vrata



boční stavitelný pant  
s ložiskovým kolečkem

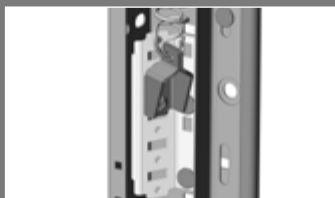

kotvení pružin



## TRIDO Easy – akční set

*nejlepší poměr cena-výkon...*

Sekční vrata s prostorově úsporným systémem tažných pružin nabízíme také v cenově výhodném setu EASY s elektrickým pohonem a 2-kanálovým dálkovým ovladačem. Aktuální nabídku setu EASY naleznete v platném ceníku.

### Typy sekcí

- MISTRAL W6 – vzor lamela, povrch woodgrain, barva RAL (9016), 8014, imitace dřeva zlatý dub, ořech, mahagon
- INDUSTRY T6 – vzor lamela, povrch stucco, barva RAL (9016), 9006, 9007, 7016, 9002
- BRILANT W0 – bez prolisu, povrch woodgrain, barva RAL (9016)
- IMPOZANT W2 – vzor s širokou drážkou, povrch woodgrain, barva RAL (9016), 7016, imitace dřeva zlatý dub



### Pohon Baseline+ v ceně vrat !



# Sekční garážová vrata TRIDO Evo



## Systém TRIDO Evo s krycím rámem ve tvaru T *elegantní rám po celém obvodu...*

- jedinečné kompletní řešení pro stavební otvory bez nadpraží a ostění, bez nutnosti stavebních úprav
- krycí rám z hliníkového profilu ve tvaru T je součástí vodících kolejnic a současně překrývá původní zárubeň / zeď
- předmontovaná konstrukce umožňuje rychlou a jednoduchou montáž
- krycí rám je standardně lakován do barvy vrat
- montáž před otvor poskytuje více místa v garáži
- hliníkový rám je od vratové konstrukce tepelně oddělen
- jednoduchá obsluha se stropním pohonem

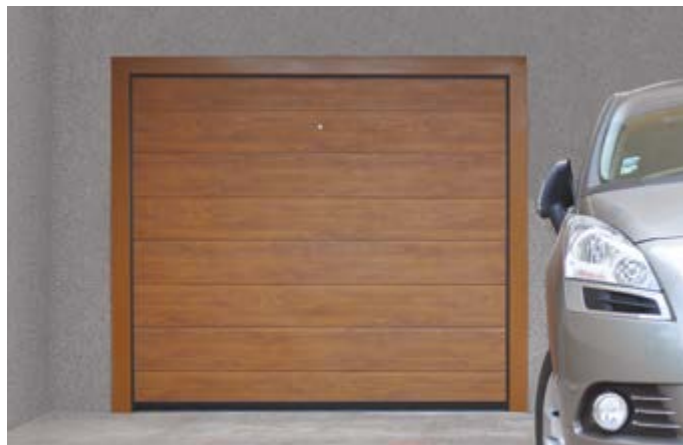
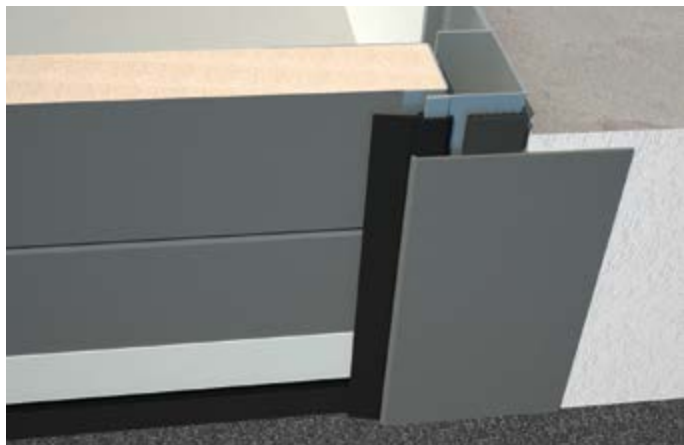



# Rychlá a snadná renovace bez nutnosti stavebních úprav!



**Původní vratové křídlo**  
se jednoduše vysadí a  
stávající rám zůstává.

## Montáž

Nová vrata se namontují  
do otvoru. Původní rám  
se překryje hliníkovým  
osazovacím rámem.

## TRIDO Evo

Minimální nároky na prostor.  
Využití plné hloubky garáže.  
Minimální snížení průjezdní  
výšky.



## Systém TRIDO Evo s krycím rámem ve tvaru L

*šikovně úsporná verze...*

- jedinečné kompletní řešení pro stavební otvory, kde je k dispozici jen nízké nadpraží 0 – 50 mm a ostění 0 – 50 mm
- předmontovaná konstrukce umožňuje rychlou a jednoduchou montáž
- montáž do otvoru poskytuje více prostoru v garáži
- krycí rám z kvalitních hliníkových profilů je standardně lakován do barvy vrat
- hliníkový rám je od vratové konstrukce tepelně oddělen
- jednoduchá obsluha se stropním pohonem

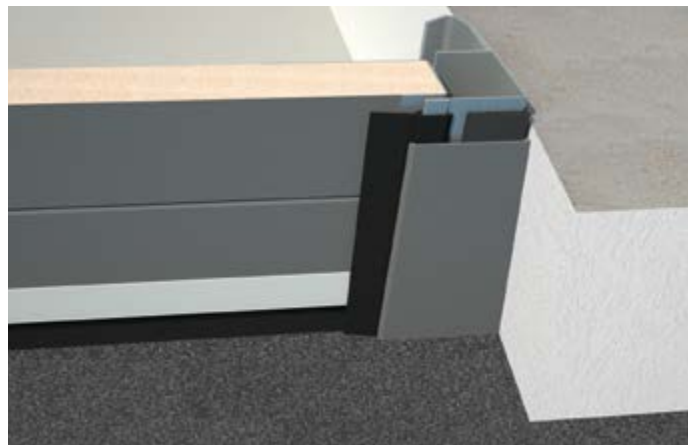

# Posuvná sekční vrata TRIDO s funkcí částečného otevření



horní těsnění



boční těsnění



spodní těsnění

## Posuvná sekční vrata

*dva v jednom...*

- alternativní řešení s využitím prostoru pod stropem garáže
- funkce částečného otevření: otevřete svá vrata jen na požadovanou šířku
- výroba na míru – každá jsou vyrobena přesně podle Vašich požadavků
- 40 mm silné panely s výbornou tepelně-izolační vlastností







závěsný systém  
umožňuje klidný pohyb vrat



nerezové podlahové vedení



madlo pro ruční ovládní



## Systémy kování

### pohon na boční stěně / mechanické provedení

- ostění na straně posuvu 80 – 760 mm
- jednoduchá vodící kolejnice se samozavíračem

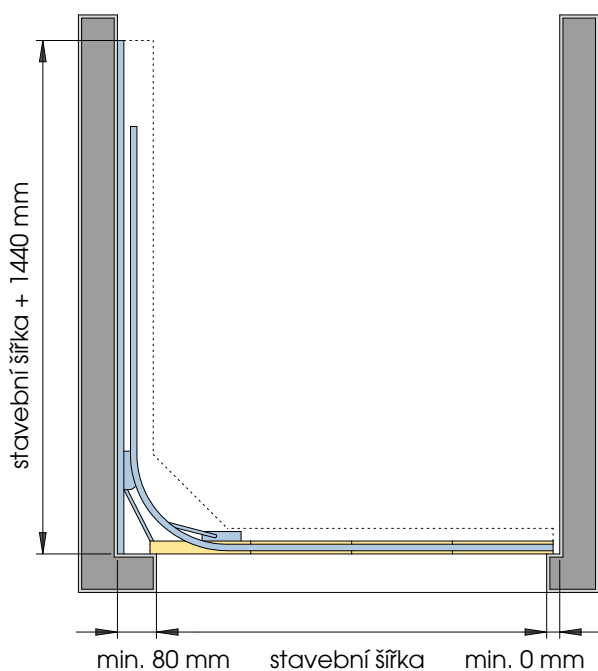

### pohon v nadpraží

- ostění min. 760 mm / 460 mm
- ostění min. 770 mm / 770 mm
- jednoduchá vodící kolejnice

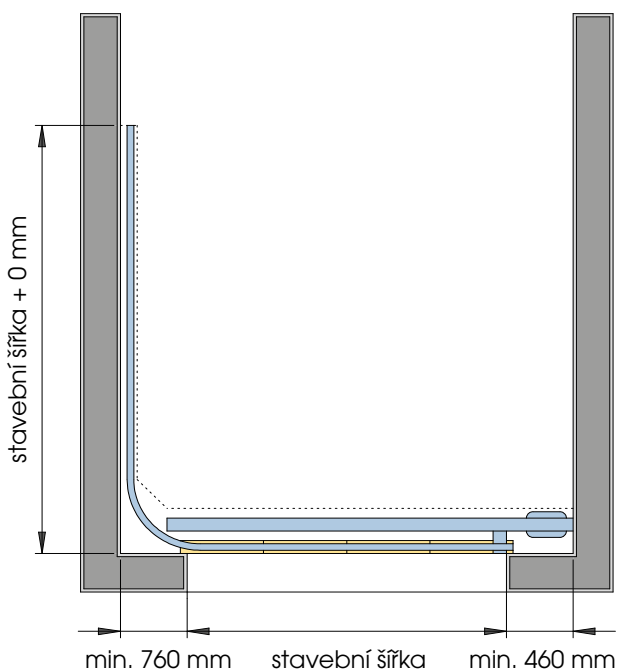

# Křídlová vrata a dveře TRIDO

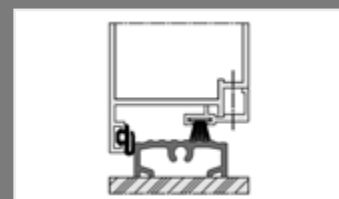

hliníkový podlahový práh bez PTM (12 mm)

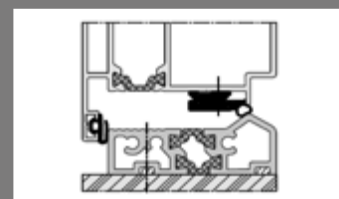

hliníkový podlahový práh s PTM (20 mm)

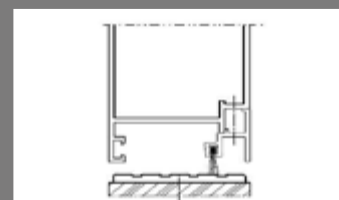

provedení bez prahu (lišta 3 mm + kartáč)

## Křídlové dveře

*stejný vzhled s vraty...*

- praktický dodatečný vchod do garáže, který perfektně padne ke každým garážovým vratům
- kvalitní hliníkové profily s PTM / bez PTM
- kliky a panty v RAL 9016, 9006, 7016, 9005, elox, bronz
- hliníkový podlahový práh bez přerušného tepelného mostu / s přerušným tepelným mostem (výška 12 / 20 mm)
- stavitelné panty ve třech osách
- výplň z tepelně-izolačních sendvičových panelů, viz. kompletní nabídka panelů v sekci sekčních garážových vrat
- možné dvojitě nebo trojitě prosklení

## Dvoukřídlová vrata

*klasika v moderním designu...*

- alternativní řešení s minimálními nároky na prostor, ideální pro renovace
- kvalitní hliníkové profily s PTM / bez PTM
- kliky a panty v RAL 9016, 9006, 7016, 9005, elox, bronz
- hliníkový podlahový práh bez přerušného tepelného mostu / s přerušným tepelným mostem (výška 12 / 20 mm)
- stavitelné panty ve třech osách
- výplň z tepelně-izolačních sendvičových panelů, viz. kompletní nabídka panelů v sekci sekčních garážových vrat
- možné dvojitě nebo trojitě prosklení



1x prosklení  
1x příčka



2x prosklení  
2x příčka



1x dvojnásobné prosklení  
1x příčka



1x prosklení  
2x příčka



vložené okno





kování koule / klika



kování klika / klika



sada rozvor / centrální rozvora



### MB 45

systém profilů bez přerušného tepelného mostu



### MB 60E

systém profilů s přerušným tepelným mostem



### standardní barvy profilů

RAL 9016



RAL 9006



RAL 7016

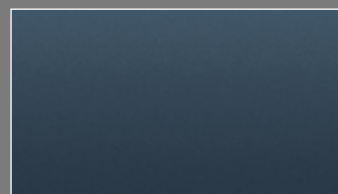

# Integrované vstupní dveře

## Integrované vstupní dveře

Integrované vstupní dveře se otvírají vždy ven a umožňují rychlý a pohodlný vstup do garáže bez nutnosti otevření celých vrat. Elegantní ultra-nízký práh není překážkou ani pro jízdní kola. Integrované dveře lze umístit jak na střed vratového křídla, tak i po stranách. Rámy dveří jsou zhotoveny z hliníkových profilů v provedení přírodní elox (standard) nebo je lze lakovat v barvě vrat. Dveře jsou standardně vybaveny samozavíračem s aretační funkcí.

### Typy prahů



standardní práh  
výška prahu 140+20mm



nízký práh  
výška prahu 90+20mm



ultra-nízký práh  
výška prahu cca 27mm





# Design podle Vašeho přání

## Rozšířená nabídka barev

oblíbené barvy dle vzorníku RAL nebo NCS



## Rozšířené imitace dřeva

Díky rozmanité nabídce více než 50 fólií s imitací dřeva sladíte garážová vrata s okny a vstupními dveřmi..





# Fasádní vrata

Fasádní vrata jsou novinkou na českém trhu. Jedná se o systém kování, kde vrata líčují s fasádou domu a nesou totožný obklad jako okolní stěny. Může se jednat o kovový obklad, obklad ze dřeva, skla a jiných moderních materiálů. Fasádní vrata působí dokonalým dojmem v celkovém vzhledu domu a stávají se velice oblíbeným prvkem v moderní architektuře.

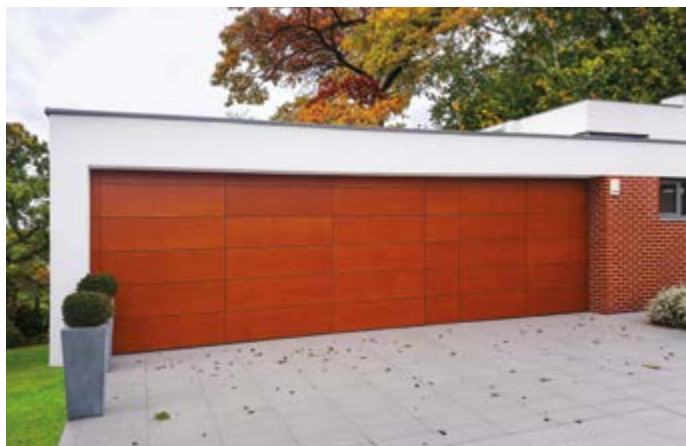

# Atypické realizace

TRIDO dokáže najít řešení i v případech, kdy od jiných výrobců vrat uslyšíte „To nejde!“

Erudovaný technický tým TRIDO často dokáže vymyslet, zkonstruovat a vyrobit i věci na první pohled nemožné. Předkládáme malou ukázkou, která jen naznačuje nepřeberné možnosti překračování technických, vzhledových a funkčních limitů:



posuvná vrata do půdorysného oblouku



sekční vrata se šikmou spodní sekcí



posuvná vrata s obkladem „CORTEN“ (rezavá patina)



sekční vrata s obkladem nerez

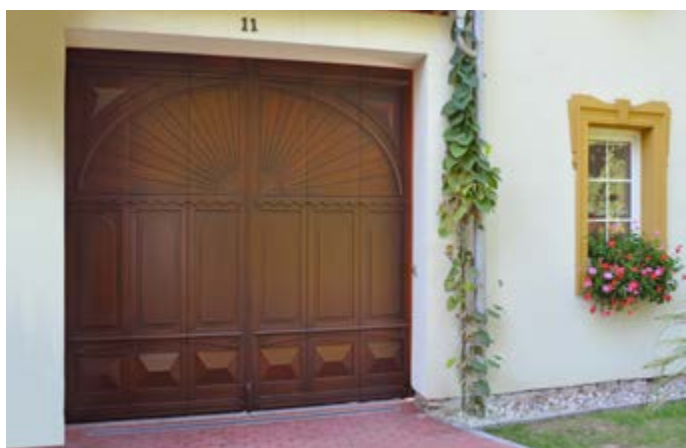

rustikální dřevěná posuvná vrata



speciální vrata pro loděnici



# Pohony garážových vrat TRIDO

Garážová vrata TRIDO dodáváme se špičkovými pohony německého výrobce SOMMER, kterou firma TRIDO na českém trhu exkluzivně zastupuje. Pohony Sommer se vyznačují vysokou kvalitou zpracování, snadnou ovladatelností, pokročilou elektronickou inteligencí a dlouhou životností. Všechny tyto přednosti společně poskytují uživateli výjimečný komfort.



pohon **Pro+**  
s oddělenou řídicí jednotkou



pohon **Base+ / Aperto A**  
s řídicí jednotkou na kolejnici

Výkonové řady pohonů od 550 do 1 100 N.

Se speciální elektronikou a semaforovým řízením se dají použít pro hromadné garáže.

- jedinečný systém s pohyblivým motorem po pevně napnutém nepohyblivém řetězu
- řetěz odolný proti opotřebení, bezúdržbový, s vysokou pevností v tahu
- samosvorný pohon s vysokou samodržností a aktivním protitlakem při pokusu o vloupání
- řízený softlauf pro měkký rozjezd a dojezd
- automatická identifikace překážky, pohon reverzuje a zabraňuje možným škodám
- integrované nouzové odblokování umožňuje odblokovat a zablokovat vrata v každé poloze
- pohon Pro+ s oddělenou řídicí jednotkou pro snadnou montáž na stěnu nebo strop bez úpravy elektroinstalace, s integrovaným tlačítkem



Řídicí jednotka u vrat



Řídicí jednotka v prostoru garáže



Řídicí jednotka na stropě, nebo  
kdekoliv budete chtít

## Nadstandardní doplňky pohonů:

- modul MEMO – rozšíření paměti ze 40 na 450 paměťových pozic
- modul SENSO – odvětrání při vysoké vlhkosti vzduchu v garáži
- modul LOCK – přídavné uzamčení pohonu až do síly záběru 300 kg
- modul RELAY – dodatečné spínání osvětlení garáže nebo dvora
- modul LUMI+ / LUMI Pro+ - přídavné osvětlení garáže na jednotce pohonu
- modul MOTION – detektor pohybu automaticky aktivuje osvětlení na pohonu
- modul LASER – laser pro přesné zaparkování v garáži
- modul ACCU – zajištění funkce vrat při výpadku proudu
- modul BUZZER / ALARM – zvuková signalizace při zavírání nebo při neoprávněném vniknutí do garáže

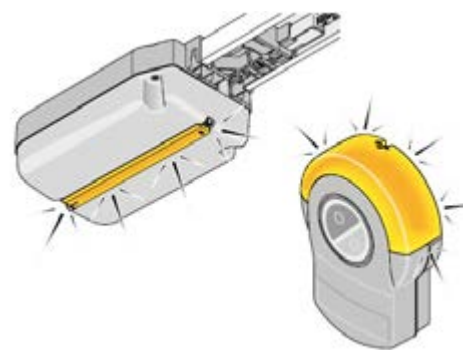



# Chytré ovladače garážových vrat

Chytrý ovladač s elegantním vzhledem a odolností proti nárazu Vám na dotázání zobrazí, zda jsou vrata uzavřeny či nikoliv.

## Variety chytrých ovladačů:

**Pearl / Pearl Vibe** - 4-kanálový univerzálně použitelný dálkový ovladač s možností ovládat až 4 zařízení; Pearl Vibe potvrdí úspěšný příjem signálu zavibrováním

**Pearl Status** - 3-kanálový ovladač se čtvrtým dotazovacím tlačítkem pro zjištění polohy vrat; stisknutím červeného dotazovacího tlačítka pohodlně zjistíte stav vrat i bez vizuálního kontaktu

**Pearl Twin** - 2-kanálový univerzálně použitelný dálkový ovladač s možností ovládat dvě zařízení

**SOMtouch** - 2-kanálový nástěnný ovladač s třetím dotazovacím tlačítkem pro zjištění polohy vrat, v elegantním moderním designu (dosah 25 m)

**Wallstation** - 3-kanálový nástěnný ovladač (kabelový) nabízí 3 funkce: otevřít / stop / zavřít - zapnout / vypnout světlo - dovolenkový režim / zablokování DO

**Telecody+** - 12-kanálová bezdrátová kódová klávesnice

**ENTRAsys FD** - 4-kanálová čtečka otisku prstů, která může být umístěna na zdi nebo přímo na vratovém křídle

**GSM klíč** - ovládání vrat nebo brány mobilním telefonem



**Pearl / Pearl Vibe**  
různobarevné provedení

**Pearl Status**

**Pearl Twin**

**SOMtouch**



**Wallstation**

**Telecody+**

**ENTRAsys FD**  
čtečka prstů

**GSM klíč**  
pro mobilní telefon

## Pohony Aperto A, Base+, Pro+, Tiga s novým, obousměrným bezdrátovým systémem SOMloq2:

- maximální zabezpečení proti hackerům díky 128 bit. kódování Rollingcode
- zpětná vazba pohonů s ovladači
- vybrané ovladače na dotaz zjišťují polohu vrat i bez vizuálního kontaktu
- výrazně zvyšuje účinný dosah ovladačů
- funkce HOP - aktivní předávání signálu mezi přijímači SOMloq2
- funkce Autorepeat - opakované vysílání signálu ovladače



# Bezpečnost na prvním místě!

## Ochrana sevření prstů

Spoje panelů jsou speciálně tvarovány tak, aby se zamezilo případnému sevření prstů. Dvoustěnné sendvičové panely s pozinkovaným plechem a jádrem plněným polyuretanovou pěnou zajišťují výborné tepelně izolační vlastnosti vrat. Koeficient postupu u panelu je  $U = 0,6 \text{ W} \cdot \text{m}^2 \cdot \text{K}^{-1}$ .

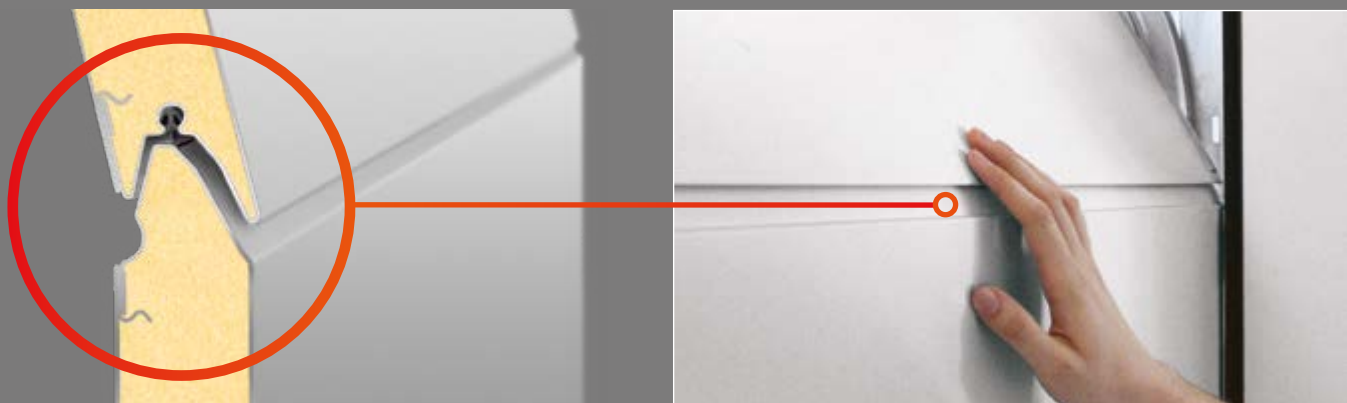

## Pojistka proti pádu

Vrata jsou standardně vybavena pojistkou přetržení pružiny, která dle platných předpisů v případě prasknutí pružiny okamžitě zastaví chod vrat a zabrání tak pádu vratového křídla.

## Rozpoznání překážek

Sekční garážová vrata TRIDO společně se stropním pohonem Sommer tvoří silné duo, které Vám ulehčí každodenní život. Zůstaňte v teple a bezpečí Vašeho vozidla a otevřete vrata jednoduše stisknutím tlačítka – nevzdávejte se svého pohodlí. Toto spojení Vám současně zaručí maximálně bezpečný chod vrat. Každý stropní pohon Sommer je automaticky vybaven rozpoznáním překážky - při kontaktu vrat s překážkou pohon automaticky reverzuje.



# S námi budete vždy v pohodlí...



## Certifikáty kvality

CERTIFIKÁT • CERTIFICAT • CERTIFICADO • CERTIFICATE

### CERTIFIKÁT

Certifikát origin systému managementu ISO 9001  
 TUV SUD Česká s.r.l.s.  
 potvrzuje, že společnost

**TRIDO**

TRIDO, s.r.l.s.  
 Na Brankách 3  
 CZ - 879 81 Blatná  
 IČ: 65219791

zajišťuje a průběžně  
 systém managementu kvality v oboru  
 výroby automatických dveří a vstupních zařízení  
 s montáží, montáží, údržbou a jinými  
 vyžádanými elektrickými službami

Na základě vypracování auditu, spíše č. 04.762.403  
 bylo prokázáno splnění  
 požadavků normy

ČSN EN ISO 9001:2009

Tento certifikát je platný do 31.03.2019  
 Registrační číslo certifikátu 04.762.403





PROTOKOL

O POSOUZENÍ VLASTNOSTÍ VÝROBKU

evropská norma EN 1217 - CPB - 12.882.811

Tímto osvědčením potvrzujeme, že výrobky společnosti TRIDO s.r.l.s. splňují požadavky evropské normy EN 1217 - CPB - 12.882.811 vzhledem ke skutečnosti, že výrobky společnosti TRIDO s.r.l.s. splňují požadavky evropské normy EN 1217 - CPB - 12.882.811 a vzhledem ke skutečnosti, že výrobky společnosti TRIDO s.r.l.s. splňují požadavky evropské normy EN 1217 - CPB - 12.882.811.

**Výata saskéi garážové**  
 WL, WL, WL, WL, HL, HL, HL, HL, HL, HL, TL, A1

TRIDO, s.r.l.s.  
 Na Brankách 3, CZ - 879 81 Blatná  
 IČ: 65219791

Místo výroby:  
 TRIDO, s.r.l.s.  
 Na Brankách 3, CZ - 879 81 Blatná

TUV SUD Česká s.r.l.s. provádí na základě žádosti, výpisů, laboratorních testů a dokumentace v rámci systému 3. partie přílohy V 1.4 CPB průběžně vnitřní výroby požadavků v příloze D4 normy

EN 1217-1:2003+A1: 2011

Podle této Protokolu učiněná další úprava: -

Skupina výrobků	Podležnost testování	Normativní odkaz, specifikace
Regulační jednotka	výroba	EN 1217-1:2003+A1: 2011 A 1.3
Regulační jednotka	výroba	EN 1217-1:2003+A1: 2011 A 1.3
Regulační jednotka	výroba	EN 1217-1:2003+A1: 2011 A 1.3
Regulační jednotka	výroba	EN 1217-1:2003+A1: 2011 A 1.3
Regulační jednotka	výroba	EN 1217-1:2003+A1: 2011 A 1.3
Regulační jednotka	výroba	EN 1217-1:2003+A1: 2011 A 1.3
Regulační jednotka	výroba	EN 1217-1:2003+A1: 2011 A 1.3
Regulační jednotka	výroba	EN 1217-1:2003+A1: 2011 A 1.3
Regulační jednotka	výroba	EN 1217-1:2003+A1: 2011 A 1.3
Regulační jednotka	výroba	EN 1217-1:2003+A1: 2011 A 1.3

V Praze, dne 25.12.2017



PROTOKOL

O POSOUZENÍ VLASTNOSTÍ VÝROBKU

evropská norma EN 1217 - CPB - 12.882.811

Tímto osvědčením potvrzujeme, že výrobky společnosti TRIDO s.r.l.s. splňují požadavky evropské normy EN 1217 - CPB - 12.882.811 vzhledem ke skutečnosti, že výrobky společnosti TRIDO s.r.l.s. splňují požadavky evropské normy EN 1217 - CPB - 12.882.811 a vzhledem ke skutečnosti, že výrobky společnosti TRIDO s.r.l.s. splňují požadavky evropské normy EN 1217 - CPB - 12.882.811.

**Výata saskéi průmyslová**  
 WL, WL, WL, HL, HL, HL, HL, HL, HL, TL, A1

TRIDO, s.r.l.s.  
 Na Brankách 3, CZ - 879 81 Blatná  
 IČ: 65219791

Místo výroby:  
 TRIDO, s.r.l.s.  
 Na Brankách 3, CZ - 879 81 Blatná

TUV SUD Česká s.r.l.s. provádí na základě žádosti, výpisů, laboratorních testů a dokumentace v rámci systému 3. partie přílohy V 1.4 CPB průběžně vnitřní výroby požadavků v příloze D4 normy

EN 1217-1:2003+A1: 2011

Podle této Protokolu učiněná další úprava: -

Skupina výrobků	Podležnost testování	Normativní odkaz, specifikace
Regulační jednotka	výroba	EN 1217-1:2003+A1: 2011 A 1.3
Regulační jednotka	výroba	EN 1217-1:2003+A1: 2011 A 1.3
Regulační jednotka	výroba	EN 1217-1:2003+A1: 2011 A 1.3
Regulační jednotka	výroba	EN 1217-1:2003+A1: 2011 A 1.3
Regulační jednotka	výroba	EN 1217-1:2003+A1: 2011 A 1.3
Regulační jednotka	výroba	EN 1217-1:2003+A1: 2011 A 1.3
Regulační jednotka	výroba	EN 1217-1:2003+A1: 2011 A 1.3
Regulační jednotka	výroba	EN 1217-1:2003+A1: 2011 A 1.3
Regulační jednotka	výroba	EN 1217-1:2003+A1: 2011 A 1.3
Regulační jednotka	výroba	EN 1217-1:2003+A1: 2011 A 1.3

V Praze, dne 29.12.2017





# Široký výběr výrobků pro každého ...



Kancelář Praha:  
telefon: 271 741 949  
e-mail: praha@trido.cz

Kancelář Plzeň:  
telefon: 377 441 871  
e-mail: plzen@trido.cz

Kancelář Opava:  
telefon: 553 611 116  
e-mail: opava@trido.cz

TRIDO, s.r.o.  
Na Brankách 3  
678 01 Blansko  
tel: 800 800 874  
info@trido.cz  
www.trido.cz

Regionální zástupce:



**TRIDO**<sup>®</sup>